

Varenummer: 204280M1638A0X
 Beskrivelse: E+G Justerfod
 GN 42-80-M16-38-A0-X
 Note: X Med indvendigt gevind, udvendig sekskant

Mål

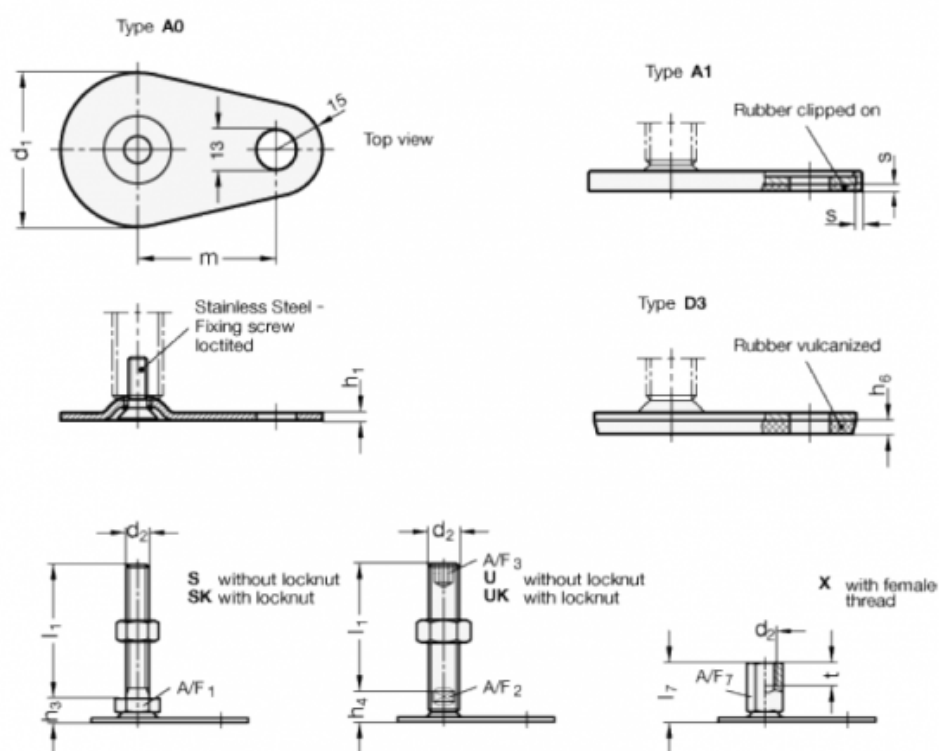

A/F7 = 22

t = 16

d1 = 80

d2 = M16

h1 = 3

h6 =

l7 = 38

m = 70

s =